

WYBOT

Robotický bazénový vysavač

Uživatelská příručka

WYBOT M2 (WY320)

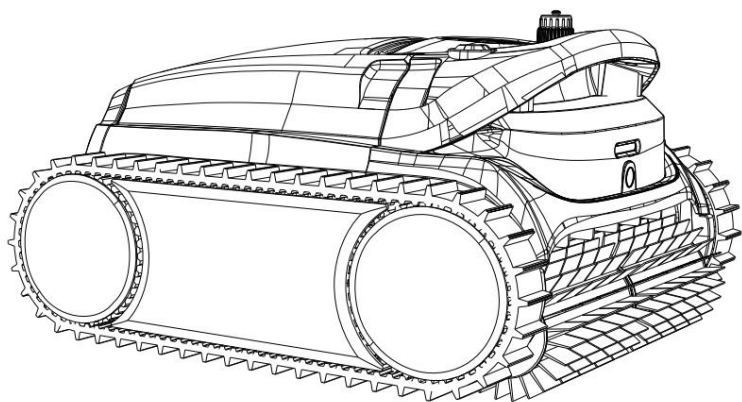

CS

Před spuštěním vašeho nového robotického čističe bazénů si přečtěte celý návod a mějte tento návod po ruce pro vaši potřebu.

Copyright© 2024 WYBOTICS Co., Ltd. Všechna práva vyhrazena.

WYBOT

www.wybotpool.com

E-mail: support@wybotpool.com

Facebook: @WybotPool

WYBOTICS CO., LTD

No. 30, Zhongnan 4th Street

West Zone, TEDA Tianjin, Čína

Všechny obchodní názvy jsou registrované ochranné známky příslušných uvedených výrobců.



FR
Cet appareil, ses accessoires, cordons et batteries se recyclent
A déposer en magasin ou
A déposer en déchèterie
Points de collecte sur www.qualiteeindemarche.fr
Privilégiez la réparation ou le don de votre appareil !

WYBOT

Děkujeme, že jste si vybrali produkty WYBOT, vaše podpora pro nás hodně znamená. Naší snahou je neustále poskytovat nejlepší řešení, jak se zbavit čištění bazénu a užít si čas s rodinou.

Robotický čistič bazénů WYBOT je určen k poskytování vysoké účinnosti, nízké spotřeby energie, snadného ovládání a důkladného čištění bazénu.

Jeho jedinečný vzhled a spolehlivé funkce jako aktivace jedním tlačítkem, výkonné sání a drhnutí, jemná filtrace, chytrá navigace, dálkové ovládání a vysoká kompatibilita s různými tvary a konstrukčními materiály bazénů vám zajistí pohodlné, inteligentní a optimální čištění bazénu.

V případě jakýchkoliv dotazů nás neváhejte kontaktovat e-mailem nebo navštivte naše webové stránky. Jsme velmi rádi, že slyšíme vaše rady ohledně našeho neustálého zlepšování.

Před použitím čističe si pečlivě přečtěte návod. Vaše bezpečnost je nejdůležitější. Přečtěte si prosím a používejte zařízení podle pokynů, WYBOTICS Co., Ltd. nenes odpovědnost za jakékoli ztráty nebo zranění způsobené nesprávným použitím.

Varování

Neobsluha zařízení podle varování může mít za následek vážné zranění, usmrcení elektrickým proudem nebo smrt.

1. Používejte pouze příslušenství doporučené nebo prodávané společností WYBOTICS Co., Ltd.
2. Po každém čištění osušte nabíjecí port. Mokrý nabíjecí port může způsobit úraz elektrickým proudem.
3. Nenabíjejte vysavač, když je v chodu (indikátor svítí).
4. Používejte pouze originální a autorizovanou nabíječku. Nenabíjejte touto nabíječkou žádná jiná zařízení. Nesprávné použití může způsobit přehřátí nebo únik korozivní kapaliny z baterie.
5. Ujistěte se, že elektrická zásuvka je chráněna proudovým chráničem (GFCI) a přerušovačem zemního spojení (ELI).
6. Nepoužívejte poškozenou nabíječku, aby nedošlo k úrazu elektrickým proudem.
7. Nepokoušejte se k připojení nabíječky použít prodlužovací kabel.
8. Nikdy nedovolte dětem, aby na vysavači jezdily nebo si s ním hrály jako s hračkou.
9. Nedovolte dítěti zařízení obsluhovat nebo provádět jeho údržbu.
10. Nevstupujte do bazénu, pokud v něm vysavač pracuje.
11. Nikdy nevystavujte a nenabíjejte zařízení v hořlavém prostředí.
12. Pouze licencovaní odborníci mohou demontovat utěsněné části čističe.

Pozor

Nedodržení použití zařízení podle varování může způsobit poškození zařízení nebo zranění osob.

1. Před prvním použitím jednotku nabijte.
2. Nenabíjejte vysavač příliš, snížíte tím životnost baterie.
3. Ujistěte se, že kamera na přední straně čističe není znečištěná, může se snížit jeho pozorovací výkon.
4. Před uskladněním na delší dobu (více než 6 měsíců) nabijte vysavač do plna pro zajištění optimální životnosti baterie.
5. Nepoužívejte vysavač, pokud je spuštěná bazénová filtrace.
6. Nezapomeňte po každém použití umýt a vyčistit filtrační koš.
7. Skladujte vysavač na chladném a větraném místě, mimo dosah přímého slunečního záření nebo jakéhokoli zdroje tepla.
8. Používejte bazénový čistič pouze v následujících vodních podmínkách:

Chlór	Maximálně 4 mg/l
pH	7,0 - 7,8
Teplota	41 – 95 °F (5 – 35 °C)
NaCl	Maximálně 5000 PPM

OBSAH

WYBOT M2(WY320) ZBLÍZKA	01
Externí přehled produktu	01
Interní přehled produktu	02
Obsah balení	02
ZAČÍNÁME	03
Nabijte svůj nový WYBOT M2 (WY320)	03
Nastavte si svůj nový WYBOT M2 (WY320)	04
Připojte se ke své aplikaci	05
Vyberte si režim čištění	05
Přednastavte si čisticí cyklus prostřednictvím aplikace	06
Režim čištění při hledání nečistot (pouze čištění dna)	07
Spusťte svůj nový WYBOT M2 (WY320)	07
PROVEĎTE ČIŠTĚNÍ FILTRU	09
SPECIFIKACE ZAŘÍZENÍ	10
OMEZENÁ ZÁRUKA	10
JAK ÚDRŽBU ZAŘÍZENÍ	11
FAQ & ODSTRAŇOVÁNÍ PROBLÉMŮ	11
OSVĚDČENÍ	13
PÉČE O ZÁKAZNÍKY WYBOT	13

Externí přehled produktu

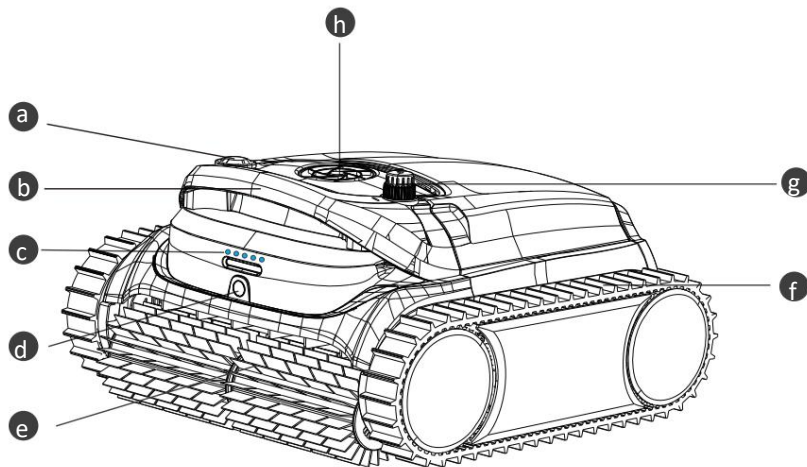

- a Tlačítko on/off**
Zapnutí/vypnutí zařízení
- b Madlo**
Odstraňte a přepravujte zařízení s ním
- c LED indikátor**
Různé barvy světla pro indikaci stavu zařízení
- d Fotoaparát**
Při čištění bazénu sledujte nečistoty a překážky
- e Kartáč**
Vyklepejte všechny nečistoty a navalte je do zařízení
- f Pás**
Zajišťuje schopnost zařízení lezení po stěnách a přes různé překážky
- g Nabíjecí port**
Připojení čističe na nabíječku
- h Čerpadlo**
Čerpá vodu skrz filtr

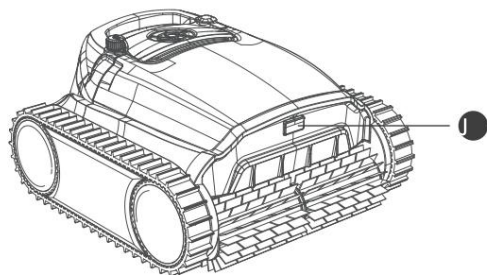

- j Tlačítko pro otevření víka**
Otevřete kryt a vyjměte filtrační koš

Přehled vnitřku produktu

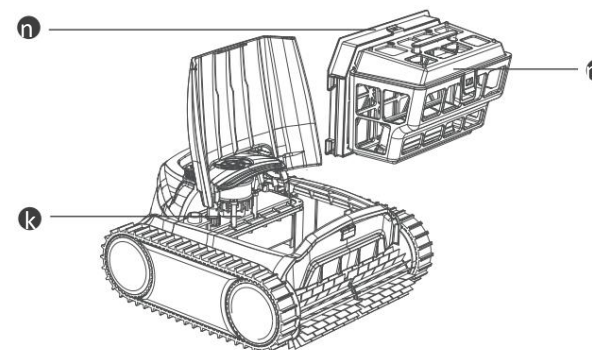

- k Utěsněná část**
Zde jsou utěsněny důležité součásti. Pro vaši bezpečnost se jej nepokoušejte bez oprávnění rozebírat.
- m Filtrační koš (180µm)**
Uchovávejte nashromážděné nečistoty a nečistoty, je třeba je nainstalovat před čištěním a po každém použití umýt.
- n Filtrační pěna (bavlněná pěna)**
Pomocný filtr, který pomáhá zachytit jemné částice nečistot. Neinstalujte jej, když je voda v bazénu silně prašná, mohlo by to ovlivnit provoz vysavače. Doporučujeme používat na čištění dna.

Nepoužívejte zařízení, pokud je rozbitý horní kryt nebo čisticí kartáče. Pokud dojde k úniku kapaliny z utěsněné části, přerušte nabíjení nebo provoz zařízení.

Obsah balení

 Zařízení x1	 Filtr x2	 Lepicí blok x7
 Návod k použití x1	 Rychlý průvodce x1	 Nabíječka x1
		 Háček x1

Nabijte svůj nový WYBOT M2 (WY320)

Zařízení má lithium-iontovou dobíjecí baterii a před prvním použitím a když je baterie vybitá, je třeba ji nabít.

Připojte své zařízení k elektrické zásuvce pomocí dodaného kabelu a adaptéru.

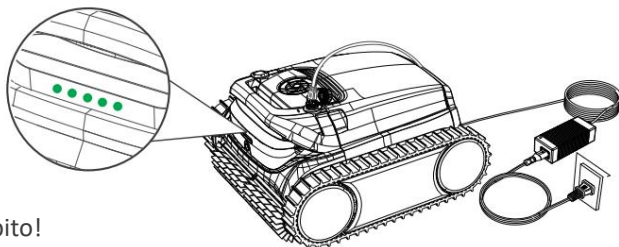

Plně nabitó!

- Pro vaši důležitou bezpečnost musíte před nabíjením dvakrát zkontrolovat, zda se zařízení vypne a nabíjecí port je suchý.
- Abyste snížili riziko požáru, udržujte zařízení a adaptér při nabíjení mimo přímé sluneční světlo nebo vodu.

Poznámka:

1. Při nabíjení se ujistěte, že je vaše zařízení vzdáleno alespoň 3 m od okraje bazénu.
2. Nejlepší nabíjecí prostředí je teplota 0°C -35°C, RH při 5% - 95%.

Adaptér má indikátor, který bude zobrazovat modré světlo ● indikující stav napájení.

Kontrolka LED na přední straně zařízení bude během nabíjení blikat zeleně a všechny kontrolky LED se rozsvítí trvale ● po plném nabití.

Níže je uvedena indikace kontrolky LED, můžete se na ni odkázat, abyste zjistili jiný stav zařízení.

● Množství	Úroveň baterie (%)
●	0 ~ 20
● ●	20 ~ 40
● ● ●	40 ~ 60
● ● ● ●	60 ~ 80
● ● ● ● ●	80 ~ 100

Níže je uvedena indikace kontrolky LED, můžete se na ni podívat, abyste věděli o různém stavu zařízení.

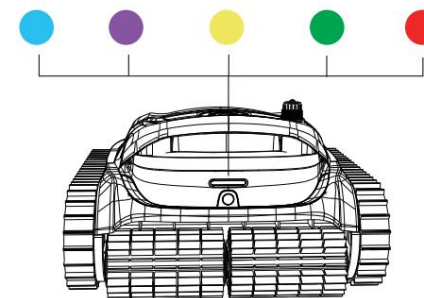

LED světlo	Indikace	Postavení
●	Svítí	Zapnout
	Bliká	Pracuje
●	Svítí	Připojování k aplikaci
●	Bliká	Nízká nebo slabá baterie vlastní parkování u bazénu
●	Bliká	Hledání nečistot (čištění dna) / Probíhá nabíjení
	Svítí	Plně nabitó
●	Svítí nebo bliká	Chyba

Nastavte si svůj nový WYBOT M2 (WY320)

Zapněte zařízení stisknutím tlačítka ON/OFF. LED indikátor na přední straně bude svítit zeleně ● pro zobrazení aktuální úrovně nabití bat., poté modře, ● při zapnutí. Pokud je úroveň baterie příliš nízká na to, aby bylo možné zahájit čištění, LED budou blikat ●

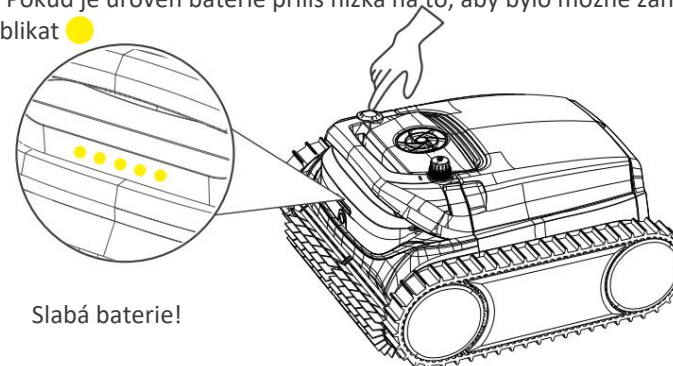

Slabá baterie!

Poznámka:

1. Když bliká žluté světlo, měli byste vyjmout zařízení z vody a nabijte ho.
2. Pokud svítí červená kontrolka LED, řešení problémů naleznete v této příručce nebo zavolejte servis.

Připojte se ke své aplikaci

Aplikaci WYBOT si můžete stáhnout do svého chytrého mobilního zařízení naskenováním QR kódu níže nebo z Google Play nebo App Store.

	iOS	Android
	iOS 15.0 nebo novější	Android 8.0 nebo novější

Vyberte si režim čištění

Po připojení k aplikaci si můžete pro své zařízení vybrat režim čištění. K dispozici je 8 režimů čištění a můžete je vidět níže.

Režim	Pokrytí čištění
Hledání nečistot (čištění dna)	Cesta čištění založená na vidění
Standardní celý bazén	Stěna + dno + vodní linka
Pouze dno	Dno bazénu
Pouze stěny	Stěny bazénu
Vodní linka	Vodní linka bazénu
Stěny a potom dno (kombinace)	Stěna *1 + dno *1
Eko dno	Eco režim, pouze čištění dna
Turbo dno	Silné čištění, pouze čištění dna

Poznámka:

1. Když jste mimo bazén, můžete upravit režimy čištění pomocí aplikace. Výchozí režim je stěna a potom dno.
2. Pokud se zařízení restartuje, automaticky přejde do režimu čištění, který jste nastavili minule.

Přednastavte si čisticí cyklus prostřednictvím aplikace

Cyklus čištění můžete začít plánovat kliknutím na „časovač cyklu“ v aplikaci a vyberte ten, který preferujete. Pro lepší pochopení principu fungování se můžete podívat níže.

Příklad časování cyklu WYBOT M2 (standardní režimy čištění dna a odstraňování nečistot)

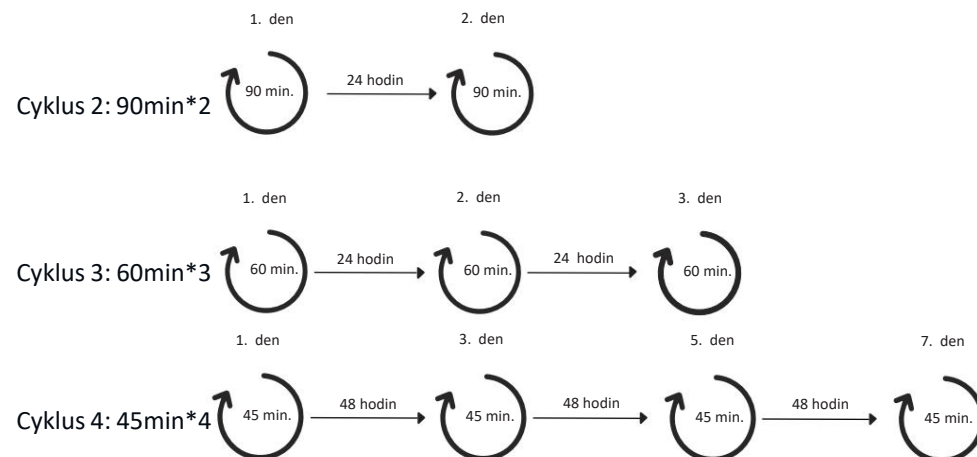

Poznámka:

1. Pokud jste zvolili opakovaný režim čištění, měli byste se nejprve ujistit, že je vysavač plně nabitý.
2. Pokud jste zvolili jiné čisticí cykly, měli byste vysavač ponechat v bazénu před automatickým spuštěním následujícího dne k dokončení celých cyklů.

Režim čištění při hledání nečistot (pouze čištění dna)

Po nastavení čistícího režimu hledání nečistot prostřednictvím aplikace začne váš vysavač čistit dno v definované dráze čištění po vstupu do bazénu. Během pravidelného čištění kamera na přední straně vysavače automaticky rozpozná a zaměří se na nečistoty vpředu, když je rozpozná.

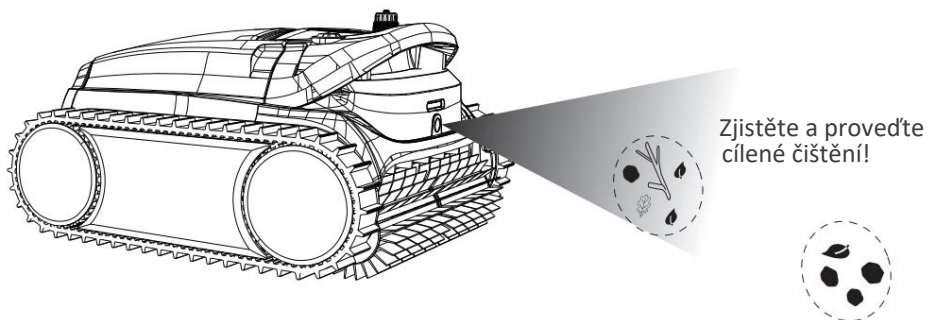

- Kamera na přední straně je z výroby chráněna fólií, před spuštěním „režimu čištění pro lov nečistot“ ji odlepte.
- Robot potřebuje od začátku obohatit rozpoznávání nečistot a během čištění se může zapnout a zaznamenávat typy nečistot na dně. Pravidelného cíleného čistícího výkonu může dosáhnout po jednom měsíci čištění.
- Váš robot bude nadále vylepšovat své schopnosti. Pomozte jej, prosím, aktualizovat, abyste měli co nejlepší zážitek z čištění.

Poznámka:

1. Kamera na robotu se zapne, pouze když je pod vodou.
2. Režim čištění při hledání nečistot se provádí na základě vidění, proto je třeba kameru chránit před prachem nebo poškrábáním, protože by to mohlo snížit její výkon.

Spusťte svůj nový WYBOT M2 (WY320)

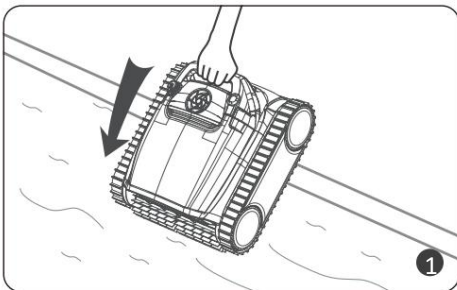

Uchopte rukojeť vysavače a vložte jej do bazénu visle.

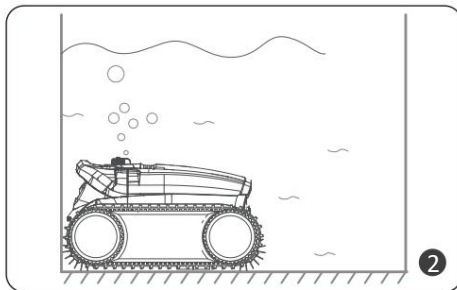

Nechte jej klesnout na dno, aby se vyprázdnil vzduch uvnitř.

Poznámka:

Pro dosažení optimálního čistícího výkonu byste měli zajistit, aby hloubka vody v bazénu byla alespoň 50 cm od horní části zařízení.

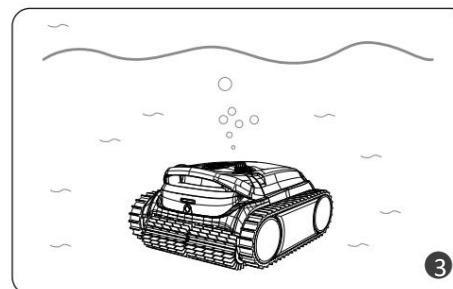

Asi 30 sekund autokalibrace, kontrolka začne blikat modře. Vysavač je připraven k čištění.

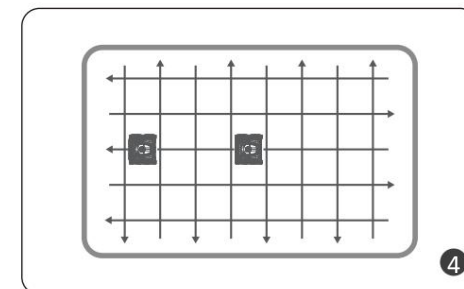

Vysavač začne čistit stěny, dno a vodní linku jako vaše výchozí nastavení prostřednictvím aplikace.

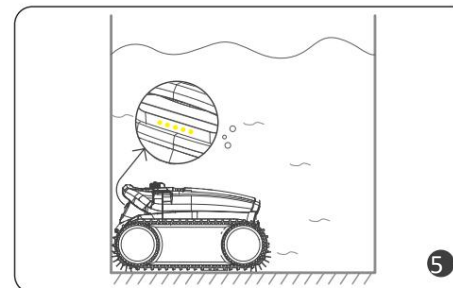

Zařízení se automaticky zastaví u stěny při dokončení čištění nebo vybité baterii.

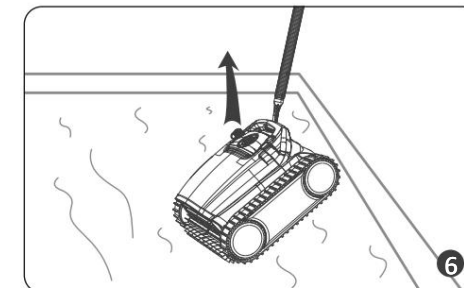

Pomocí přiloženého háku upevněného na tyči vytáhněte vysavač k hladině.

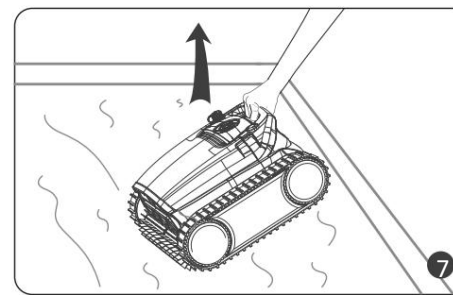

Měli byste vyjmout vysavač vertikálně pro rychlé vypuštění vody ze vrtňů.

PROVEĎTE ČIŠTĚNÍ FILTRU

Stiskněte rukojeť krytu filtru a zvedněte kryt nahoru.

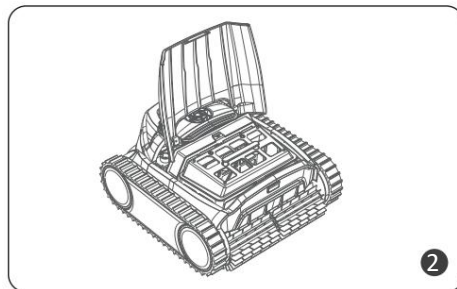
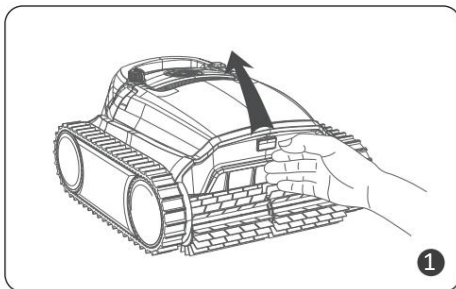

Poznámka:

- Po otevření horního krytu byste se měli ujistit, že je zařízení vypnuté.
- Po každém použití musíte vyčistit filtrační koš.

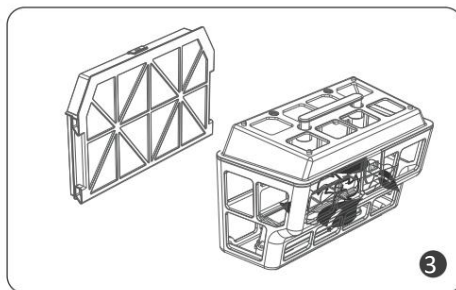

Vyjměte filtrační koš.

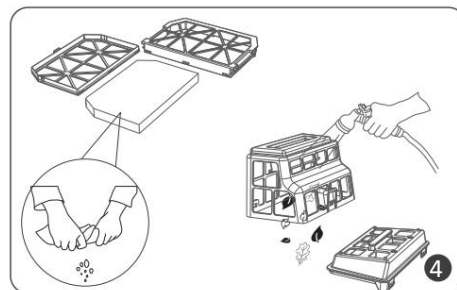

Vyprázdněte všechny nečistoty a opláchněte je čistou vodou.

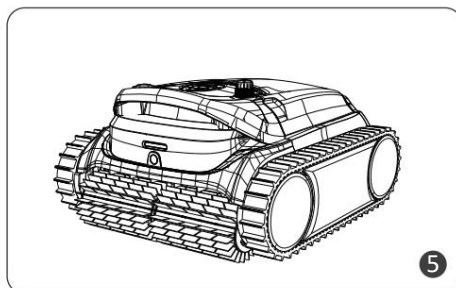

Po opláchnutí vložte filtrační koš do vysavače a zavřete kryt.

- Vzhledem k elektrickým součástem uvnitř vysavače ho skladujte v chladu na větraném místě, mimo dosah přímého slunečního záření nebo jakéhokoli zdroje tepla.
- Před uskladněním na delší dobu (více než 6 měsíců) nabijte vysavač do plna pro zachování optimální životnosti baterie.

SPECIFIKACE ZAŘÍZENÍ

Model	WYBOT M2 (WY320)
Velikost bazénu	až 400 m ²
Hloubka	3 m
Rozměry zařízení	460 (D) x 420 (Š) x 230 (V) mm
Hmotnost	11 kg
Doba běhu	5 hodin (eko dno režim)
Doba nabíjení	3,5 hodiny
Napětí	Baterie/25,5V
Výkon	120 W
Vstup nabíječky	100 - 240V, 47 - 63Hz
Výstup nabíječky	29,4V/4A
Kapacita baterie	10 000 mAh
Filtrace	Dvoustupňová
Průtok	15 m ³ /h
Rychlost pohybu	10 m/min.
IP Krytí	IPX8
OTA upgrade	K dispozici
Připojení aplikace	K dispozici

OMEZENÁ ZÁRUKA

- Všechny bazénové vysavače WYBOT na trhu byly zkontrolovány a mají licenci pro prodej podle místních zákonů.
- Záruční doba na baterii, motor a PCB je dva (2) roky od data zakoupení. Spotřební díly, včetně filtračního koše, kartáče, koleček atd., jsou mimo záruku.
- Záruka se vztahuje pouze na původního kupujícího a nevztahuje se na další prodej a jakékoli jiné druhy převodů.

4. Na jakékoli poškození jednotky způsobené nesprávným použitím, neoprávněnou opravou nebo demontáží se nevztahuje záruka společnosti WYBOTICS Co., Ltd.
5. Při jakékoli reklamaci nebo opravě musí být předloženo číslo objednávky nebo záznam záruční lhůty.

JAK NA ÚDRŽBU ZAŘÍZENÍ

Abyste udrželi dobrý výkon, měli byste postupovat podle kroků pro uložení vysavače.

- a) Ujistěte se, že je zařízení vypnuté
- b) Vysušte čistič a filtrační koš.
- c) Plně nabijte baterii.
- d) Vysavač skladujte na chladném a větraném místě, mimo dosah přímého slunečního záření, zdroj tepla a mráz s okolní teplotou mezi 5 °C a 45 °C.
- e) Nabijte vysavač každé 3 měsíce
- f) Mimo sezónu kameru zakryjte a zajistěte, aby na ní nebyl prach a škrábance.

Poznámka:

Pokud vaše zařízení nefunguje po dlouhodobé nízké úrovni nabití baterie nebo vypnutí, prosím, kontaktujte poprodejní tým pro pomoc. Pro vaši bezpečnost se jej nepokoušejte rozebírat bez oprávnění.

FAQ & ODSTRAŇOVÁNÍ PROBLÉMŮ

Otázka: Pro jaké tvary bazénů a konstrukční materiály je vysavač vhodný?

Odpověď: Zařízení lze použít na obdélníkové, oválné nebo nepravidelné tvary zapuštěných bazénů. Použitelné konstrukční materiály zahrnují PVC, beton, keramika a další materiály.

Otázka: Budou překážky jako schody, mělké vodní plochy, výpusti, svahy atd. v bazénu ovlivňovat chod?

Odpověď: Zařízení může lézt po schodech, výpustech a mělkých vodních plochách. Vysoká překážka může ovlivnit trasu čištění, ale neovlivní provoz zařízení.

Pokud se při používání vysavače setkáte s následujícími situacemi, můžete zkontrolovat v tabulce a vyřešit je sami.

Poznámka:

Pokud nemůžete najít řešení z tabulky, kontaktujte poprodejní tým.

Číslo	Problémy	Podrobnosti	Možné příčiny	Navrhované řešení
1	Zařízení nefunguje	Svítilící červené světlo	Kolo pohonu je zaseknuté	Zkontrolujte kolo pohonu a odstraňte nečistoty
		Blikající červené světlo	Ochrana motoru	Restartujte
		Blikající červené světlo	Zařízení není ve vodě nebo je bazén příliš mělký	Restartujte a vložte jej okamžitě do bazénu. Ujistěte se, že hloubka vody je větší než 0,5 m.
		Dýchající žluto-slabé světlo	Vybitá baterie	Zařízení plně nabijte a restartujte
2	Nelze nabíjet	Bliká kontrolka nabíječky	Špatný kontakt	Znovu připojte nabíječku
3	Neleze po stěnách	Kluzké konstrukční materiály		Nalepte přilnavé bloky (Kontaktujte poprodejní tým pro poučení)
		Příliš špinavá voda		Vyčistěte filtrační koš
4	Abnormální lezení po stěně	Leze pomalu	Ucpaný filtrační koš	Vyčistěte filtrační koš
		Padá dolů ze stěny nebo plave na vodě	Nasávaný vzduch	Nalepte přilnavé bloky (Kontaktujte poprodejní tým pro poučení)
			Ucpaný filtrační koš	Vyčistěte filtrační koš
5	Čistí pouze část bazénu a nelze vyčistit celý bazén	Špatný režim čištění		Připojte se k aplikaci a znovu zvolte vhodný režim čištění
		Firmware není aktuální		Připojte se k aplikaci a aktualizujte firmware
6	Přední strana se zvedá, když je na dně	Ucpaný filtrační koš		Vyčistěte filtrační koš
7	Nečistí dle nastavené trasy čištění	Setkání s překážkami		Vyčistěte filtrační koš
	Zaseknutý na výpusti	Výška výpusti je přes 3 cm		Pomozte zařízení pryč od překážky
	Nelze se připojit k aplikaci	Zařízení je vypnuté		Restartujte
8	Aplikace se nemůže připojit k zařízení, když je v bazénu	Není k dispozici		Připojte zařízení na břehu

